



# Rolety

Doma začíná den, kdy si  
přejeme.

Domov je to nejhezčí  
místo světa.





Bezpečně dobrý pocit.  
Rolety Schlotterer



Všechny účinné systémy ochrany před sluncem mají něco společného: Jsou namontovány vně. Pouze vnější stínění je inteligentním stíněním, protože sluneční záření a tím i teplo se vůbec nedostanou na okenní tabule. Schlotterer se velmi brzy začal specializovat na vnější řešení stínění a je dnes jedničkou na trhu v Rakousku v oblasti inovací a kvality v této důležité, ale často podceňované oblasti stavební techniky.

Rolety platí za velmi efektivní systém protisluneční ochrany. Ve skutečnosti jsou ale mnohem víc: Starají se o příjemné a regulovatelné zatemnění v ložnicích, poskytují zřetelný přínos k protihlukové a tepelné izolaci a staví mechanickou i psychologickou bariéru před případné zloděje.

## Rolety:

Bez rizika se stíněním od Schlottereru

- Mechanická a psychologická bariéra pro zloděje.
- Chrání před horkem a oslněním.
- Chrání před nechtěným světlem brzy po ránu.
- Chrání před nechtěnými pohledy z vnějšku.
- Chrání před vysokými náklady za energie.

Doma máme  
svoji vlastní  
klimatickou zónu.





# Rolety. Více pohody. Méně nákladů.

Věděli jste, že chytře ovládané rolety přes léto snižují teplotu v místnosti až o 10°C oproti nezastíněným prostorám? V horkých měsících rolety vůbec nepustí sluneční záření na okenní tabule.

V zimě rolety vyjedou nahoru a umožní využít k vytápění sílu slunce o hodnotě 500 Wattů na metr čtvereční prosklené plochy. V noci pak stažené rolety vylepšují tepelněizolační vlastnosti okna.

Moderní systémy rolet regulují sluneční záření a přispívají tak k pasivnímu chlazení v létě a k vytápění v zimě. Tím zřetelně snižují spotřebu energií na vytápění i chlazení.



## **Až o 50% méně energie na chlazení**

Věděli jste, že zchlazení místnosti s klimatizací o 1°C spotřebuje třikrát více energie než ohřátí o 1°C?



## **Až o 30% menší spotřeba energií**

Chytře ovládané rolety výrazně snižují spotřebu energií díky pasivnímu chlazení a solárnímu vytápění.



## **Až o 25% lepší tepelněizolační hodnoty**

Zavřená roleta před plochou okna zlepšuje tepelněizolační hodnotu až o 25%. Při otevřených prosvětlovacích perforacích je to pořád ještě až o 18%.



## **Úspora až 8,5 tuny CO2**

Jedna roleta může za svoji životnost ušetřit kolem 8,5 tun CO2. Sama vytvoří jen přibližně 150 kg CO2 při své výrobě, provozu a likvidaci.









## Doma jsme kompletně chráněni.

Ne bez důvodu se suma všech lamel rolety nazývá "roletový pancíř":

Rolety jsou svou konstrukcí smysluplnou ochranou před vloupáním. Zloději je mohou překonat jen s intenzivním hlukem, za dlouhou dobu a s vyvinutím velké síly. Rolety s elektromotorem jsou k tomu vybaveny pojistkou proti nadzvednutí pancíře, která z rolety udělá neodsunutelnou bezpečnostní zeď. Vedle této mechanické překážky by se neměla podceňovat i psychologická bariéra: Při správném naprogramování a ve spojení s automatickým osvětlením se může vyvolat dojem obydleného domu, aniž by se umožnil volný pohled do interiéru.



## Ochrana proti pádu Schlotterer

Narůstajícím počtem zasklení na celou výšku místnosti se stavá ochrana proti pádu nepostradatelnou. Kombinovaná ochrana proti pádu od Schlotterer nabízí nerušený výhled ven a dobře zapadá do designu fasády. Ochranu proti pádu lze optimálně kombinovat s ochranou proti slunci a hmyzu.



- Bezpečnostní sklo s ochranou hran
- vhodné pro mnoho okenních a dveřních prvků
- maximální bezpečnost a moderní design
- nejlepší průhlednost
- lze kombinovat s ochranou proti hmyzu



## Doma jsou sami sebou

S roletami běží hodiny jinak:  
Den začíná přesně tehdy, kdy  
chceme. Leda že byste měli  
děti. Proti jejich časné ranní  
činnorodosti jsou i ty nejlepší  
rolety zcela neúčinné.



ne úplně  
ou.

Když jde o vaši privátní zónu,  
tím účinnější samozřejmě jsou.  
Spolehlivě vás chrání před  
nechtěnými pohledy z vnějšku  
a všechno, co se stane mezi  
vašimi čtyřmi stěnami, mezi  
čtyřmi stěnami také zůstane.  
Vždy, když to budete chtít.





## Alu

- Hladký, ohýbaný hliníkový profil s prosvětlovací a provětrávací perforací.
- Dvoustěnný s PUR vypěněním.
- Zvláště stabilní, vhodný také pro velké plochy.
- Stálobarevnost díky speciálnímu lakování odolnému UV a povětrnosti.
- Výška 37 mm, tloušťka 8 mm

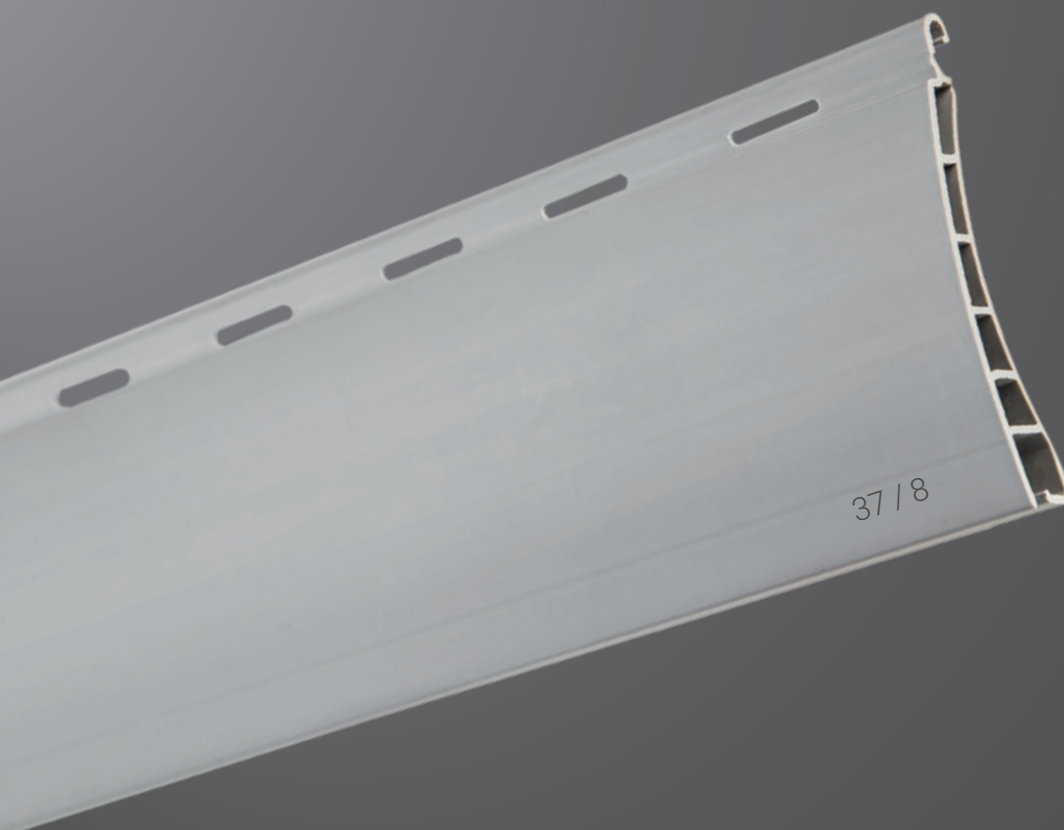

## PVC

- Dvoustěnné PVC tyče s prosvětlovací a provětrávací perforací.
- Duté komory s pěti příčnými výztuhami.
- Výška 37 mm, tloušťka 8 mm

Uzavřená kompromisům

Otevřená nejvyšší kvalitě



## Schlotterer fakta.

- Jeden systém kastlíku pro rolety a žaluzie zaručí jednotný vzhled na fasádě.
- Prostorově úsporné řešení, které se s oblibou využívá při rekonstrukcích.



# Pravý multitalent: Předsazená schránka od Schlottereru.

1 systém kastlíku, 2 možnosti: Schlotterer nabízí předsazený kastlík pro své stínicí systémy, který je vhodný jak pro rolety, tak pro předokenní žaluzie. To zaručuje jednotný vzhled fasády dokonce tam, kde se pro různé místnosti použijí různá řešení. Ať už zatemňující rolety v ložnicích, nebo předokenní žaluzie v obývacích pokojích: Předsazený kastlík od Schlottereru je architektonicky odpovídající řešení. Navíc jde o variantu, která vně šetří místo, takže bývá často používána u rekonstrukcí. Samozřejmě se může tento předsazený kastlík dodat i v podomítkovém provedení, kdy zcela zmizí ve fasádě.

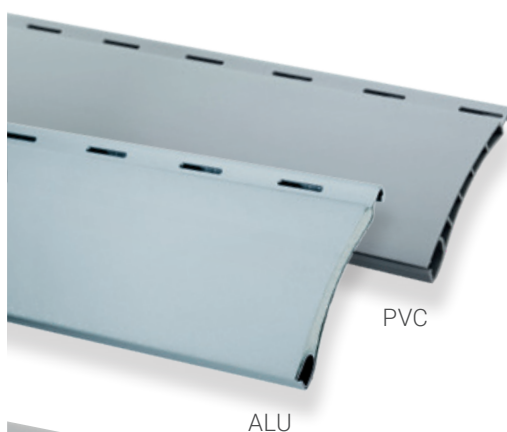

## Roletové tyče

PVC nebo ALU 37/8  
(viz také strana 14)

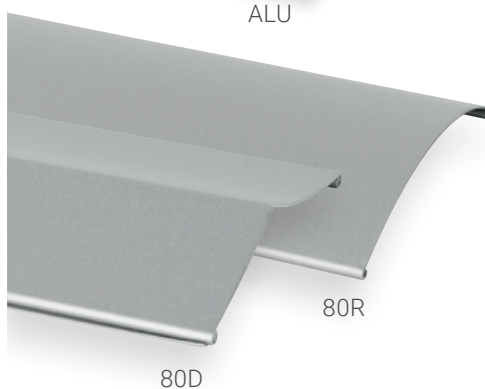

## Lamely raffstor

80R nebo 80D Retrolux  
(viz také prospekt  
Schlotterer Předokenní  
žaluzie)

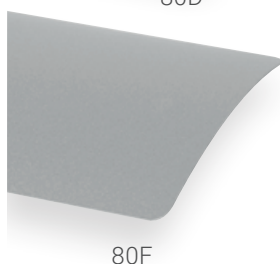

## Lamely raffstor

Lamela 80F  
(viz také prospekt  
Schlotterer Předokenní  
žaluzie)

Sotva existuje něco individuálnějšího než vaše vlastní čtyři stěny. Vlastní styl, vlastní nápady, osobnost obyvatele. To vše se promítá do vytváření fasády. Jeden ze zcela rozhodujících faktorů jsou při tom barvy. S vlastním zařízením pro práškové lakování můžeme splnit téměř každé barevné přání. Proto je stínění od Schlottereru k dostání v mnoha rozmanitých barvách.

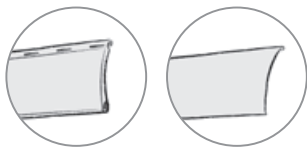

## Standardní barvy lamel

### Roletové tyče

### Lamely raffstor

#### 37 ALU lamely \*\*

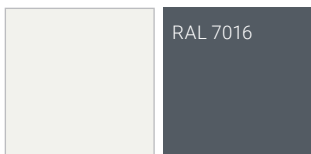

bílá antracitově šedá

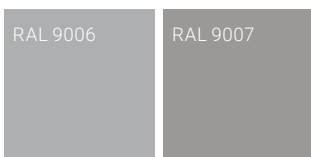

přírodní hliník šedý hliník

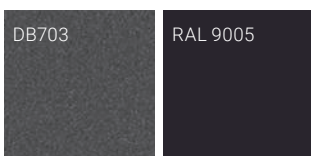

šedá tmavě černá

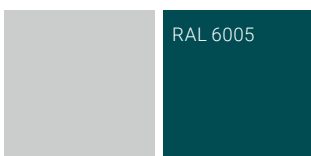

šedá mechově zelená



krémová béžová



terra hnědá\* tmavé dřevo\*

#### 37 PVC lamely



bílá



šedá



krémová



béžová

#### 80R lamely

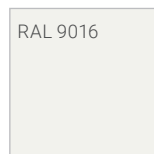

matná bílá



šedý hliník matná šedá

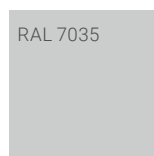

matná světle šedá matná slonová kost



matná mechově zelená matná achátově šedá



matná béžově šedá matná černá šedá

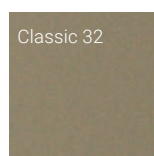

matný světlý bronz matný střední bronz

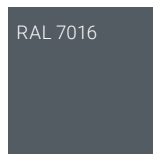

matná antracitově šedá matný bílý hliník

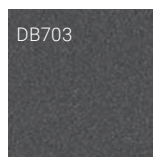

šedý hliník matná tmavě černá



matná světle šedá matná slonová kost



matná mechově zelená matná achátově šedá

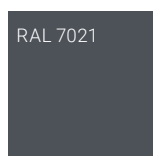

matná béžově šedá matná černá šedá

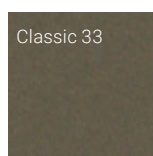

matný světlý bronz matný střední bronz

#### 80D RETROLux lamely 80F Lamely

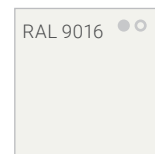

matná bílá matná antracitově šedá



matný bílý hliník lesklý bílý hliník



šedý hliník matná šedá

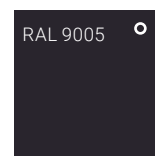

matná tmavě černá



matná béžově šedá matná černá šedá



matný světlý bronz matný střední bronz

 hladký povrch



Standardní barvy kastlíku & vodicích lišt

stylová ,  
konzistentní,  
matná

RAL 9016	RAL 7016	RAL 9006	RAL 9007	DB703	RAL 9005	RAL 7035	RAL 6005
matná bílá	matná antracitově šedá	matný bílý hliník	šedý hliník	matná šedá	matná tmavě černá	matná světle šedá	matná mechově zelená
RAL 7039	RAL 7006	RAL 7021	RAL 7022	RAL 3004	RAL 7004	Classic 01	RAL 8001
matná quartz šedá	matná béžově šedá	matná černá šedá	matná umbra šedá	matně purpurově červená	matná signální šedá	Eloxal A6CO	matná okrově hnědá
RAL 8003	RAL 8007	RAL 8017	RAL 8019	6768	DM01	DM02	DM03
matná antuková hnědá	matná srnčí hněd	matná čokoládově hnědá	matná šedohnědá	matná tmavě hnědá	matná zelená metalická	matná šedá metalická	tmavě šedá metaliza



hladký povrch



hladká nebo jemná struktura



jemná struktura

### Mnohé další RAL barvy jsou možné!

Z důvodů technologie tisku jsou odchylky představených barevných odstínů od originálních barev možné!

## Schlotterer fakta.

- Ochrana před vloupáním:  
U Schlotterera jsou všechny roletové motory dodávány s pojistkou proti nadzvednutí už ve standardu.
- Ochrana před překážkami:  
Elektrický motor se zastaví automaticky, pokud se do cesty dostane nějaká překážka



# Domov je program pohodlí.

Samozřejmě můžete ovládat rolety ručně. Ale nemusíte. Schlotterer nabízí precizní a pohodlná elektronická ovládání pro všechny produkty předokenního stínění. Zcela podle vašeho přání můžete ovládat jednotlivé prvky, řídit současně více rolet naráz, nebo individuálně programovat. Přitom můžete vycházet z vašich osobních zálib, času, slunečního záření a povětrnostních podmínek. Je jedno, jestli jde o kabelem propojené řízení v novostavbách a velkých rekonstrukcích, nebo flexibilní radiové ovládání. Vždy máte na výběr.



## **Nástěnný ovladač (propojený kabelem)**

Bezpečné a jednoduché ovládání motoru nástěnným tlačítkem. Optimální pro novostavby, nebo velké projekty rekonstrukcí.



## **Radiový nástěnný vysílač**

Bezdrátová alternativa ke klasickému nástěnnému ovladači. Provoz je na baterie, takže nevyžaduje přívod elektrického proudu.



## **Ruční radiový vysílač**

Nekomplikované a spolehlivé: Radiové ovládání pomocí ručního vysílače. S nástěnným držákem pro bezpečné uložení.



# Home Smart Home.

Vlastní čtyři stěny se stávají stále chytřejšími. Topení, světlo, nebo také Schlotterer stínící systémy je možné ovládat už dnes jednoduše přes tablet nebo chytrý telefon. Je jedno, jestli jde o kabelem propojené ovládání, nebo radiové řízení: naše motory rolet jsou vhodné také pro řešení Smart domácností mimo jiné KNX, evonHome, Yubii Home, Loxone, mediola® a io-homecontrol® (Somfy). Plánování připojení provede váš elektrikář.

LOXONE

evon Smart Home

mediola®

io  
homecontrol®



## Per App

Moderní řešení pro mobilní telefony nebo tablety. Ovládání stínící techniky přes aplikaci v telefonu nebo tabletu je možné. A je jedno, jestli jste zrovna doma nebo na cestách.



# Perfektnost spočívá v detailu.

Perfektní vzhled bez rušivých šroubů.

**VORO pohledový**  
ten hranatý.

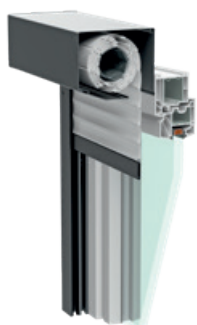

**VORO pohledový 90**  
ten kvadratický.



**VORO podomítkový 90**  
ten neviditelný.

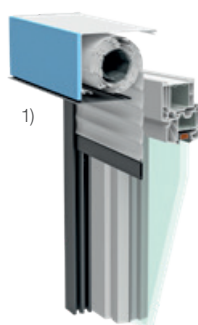

**VORO BRAVO**  
ten zaoblený.



**ROLL S**  
šachta

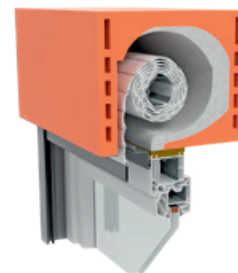

## Velikost kastlíků

.. pro rolety « velikost 131 »

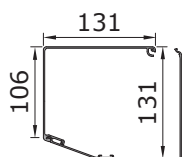

.. pro rolety « velikost 141 »

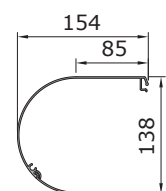
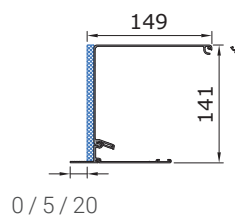
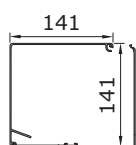
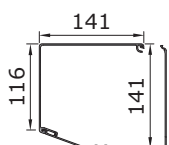

.. pro rolety + žaluzie « velikost 171 »

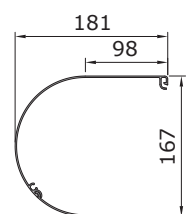
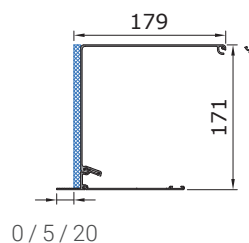
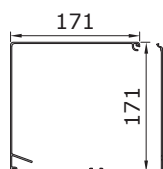
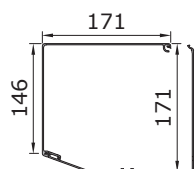

.. pro rolety + žaluzie « velikost 191 »

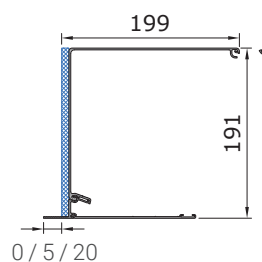
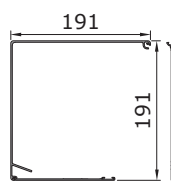
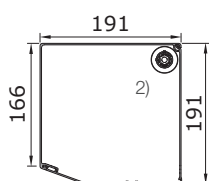



## Variety vodících lišt

### ROLL S šachta

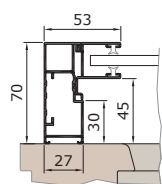

Vodící lišta  
**KD53SA**

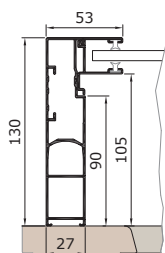

Vodící lišta **KH53SA**

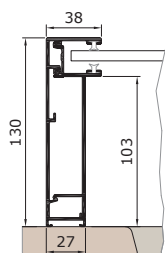

Vodící lišta **KH38SA**

### Varianta S

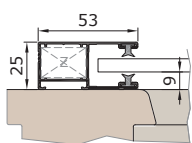

Vodící lišta **K53V**

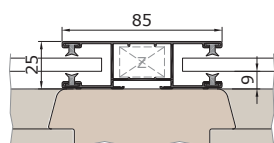

Sloupek s vodící lištou  
**K85V**

### Varianta SE

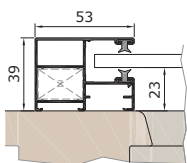

Vodící lišta **KF53V**

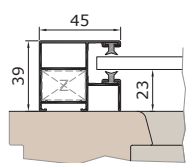

Vodící lišta **KF45V**

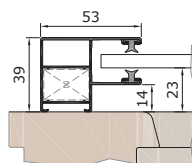

Vodící lišta **KE53V**  
pro renovace

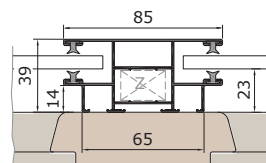

Sloupek s vodící lištou  
**K85V**

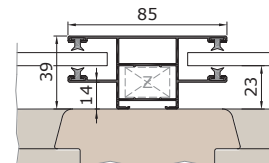

Sloupek s vodící lištou  
**KE85V**

### Provedení s kombinovanou ochranou proti hmyzu nebo integrovanou rolo protihmyzovou sítí

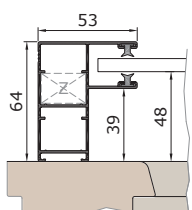

Vodící lišta  
**KD53V**

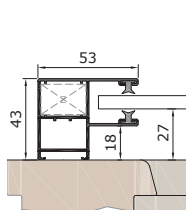

Vodící lišta  
**KA53V**

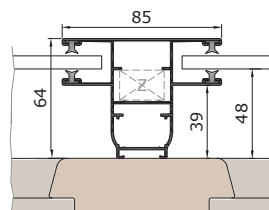

Sloupek s vodící lištou  
**KD85V**

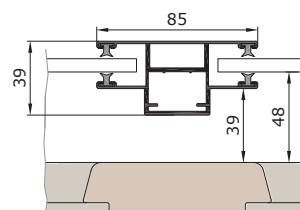

Sloupek s odsazenou  
vodící lištou

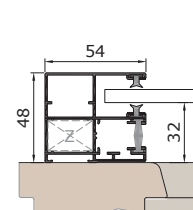

Vodící lišta **KR54V**

### Termicky oddělené vodící lišty

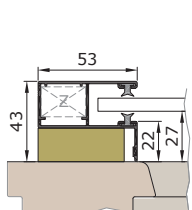

Termicky oddělená  
vodící lišta **K53VT**

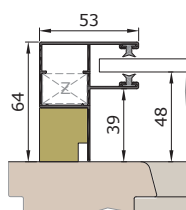

Termicky oddělená  
vodící lišta **K53VT**

### Vodící lišty pro raffstory

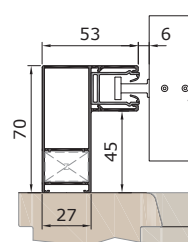

Vodící lišta **ED53V**

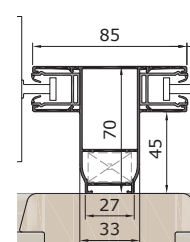

Sloupek s **ED85V**

## Schlotterer fakta.

- Práškově lakované hliníkové kryty jsou k dostání v mnoha barvách.
- Ideální kombinovatelnost se systémy ochrany proti hmyzu (rolo, otočný, posuvný nebo upínací rám); také dodatečné osazení je možné.
- Kryt revizního přístupu je odnímatelný směrem dolů.
- Model SE: ještě jednou optimalizovaná tepelná a hluková izolace díky zvětšenému vzduchovému polštáři mezi oknem a roletou.

S standard;

SE tepelně a hlukově optimalizované provedení

# Příklady stavebních variant s roletami Schlotterer

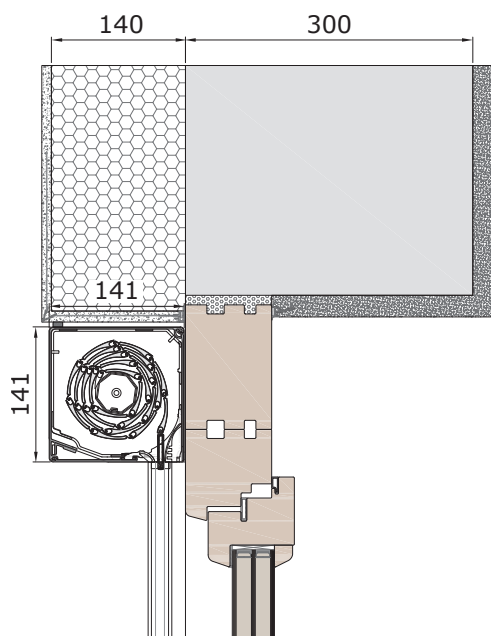

Se zateplovacím systémem a rámovým zdvojením. VORO SE.

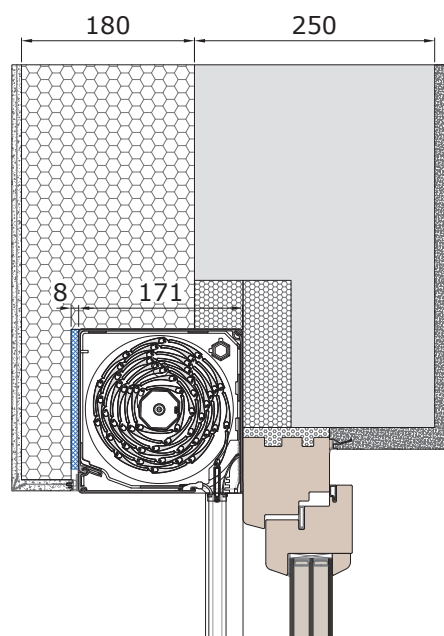

Se zateplovacím systémem. VORO WDVS.

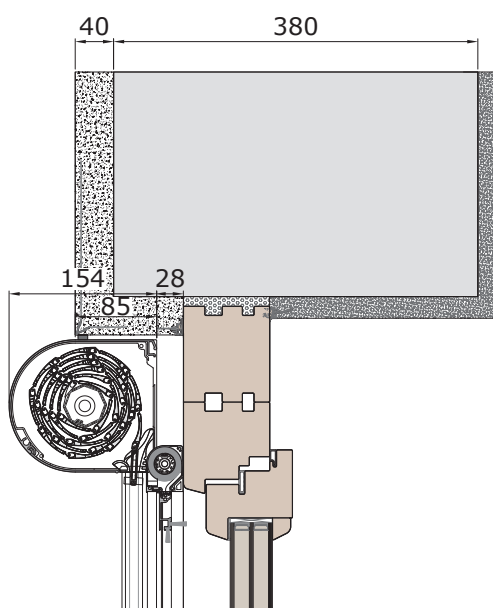

S rámovým zdvojením. VORO BRAVO s kombinovanou rolo sítí.

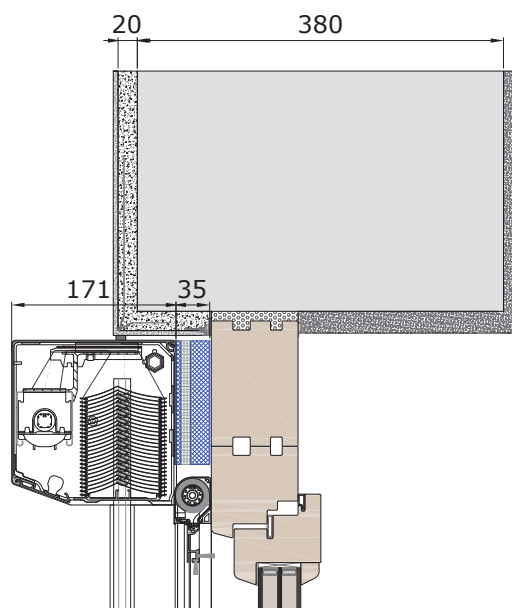

S rámovým zdvojením a zateplením překladu. VORO RAFF (80D) RetroLux s kombinovanou rolo sítí.

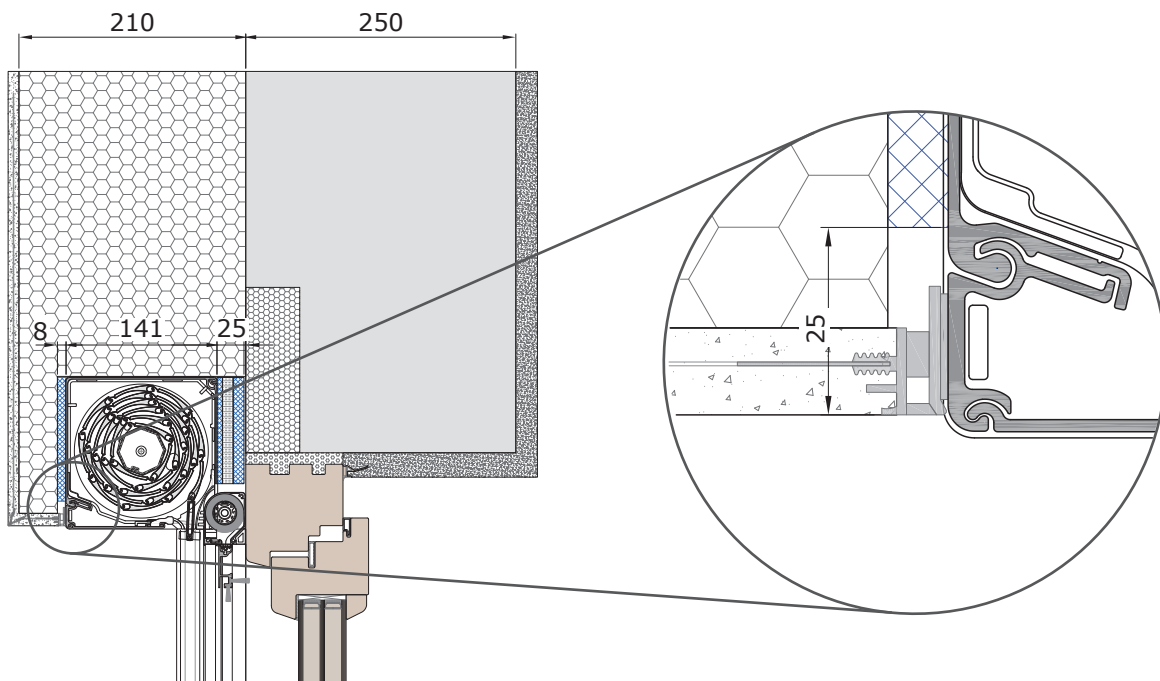

Se zateplovacím systémem a zateplením překlada. VORO WDVS s kombinovanou rolo sítí.

Provedení se zateplovacím systémem a prostorem pro osazení zaomítací lišty.

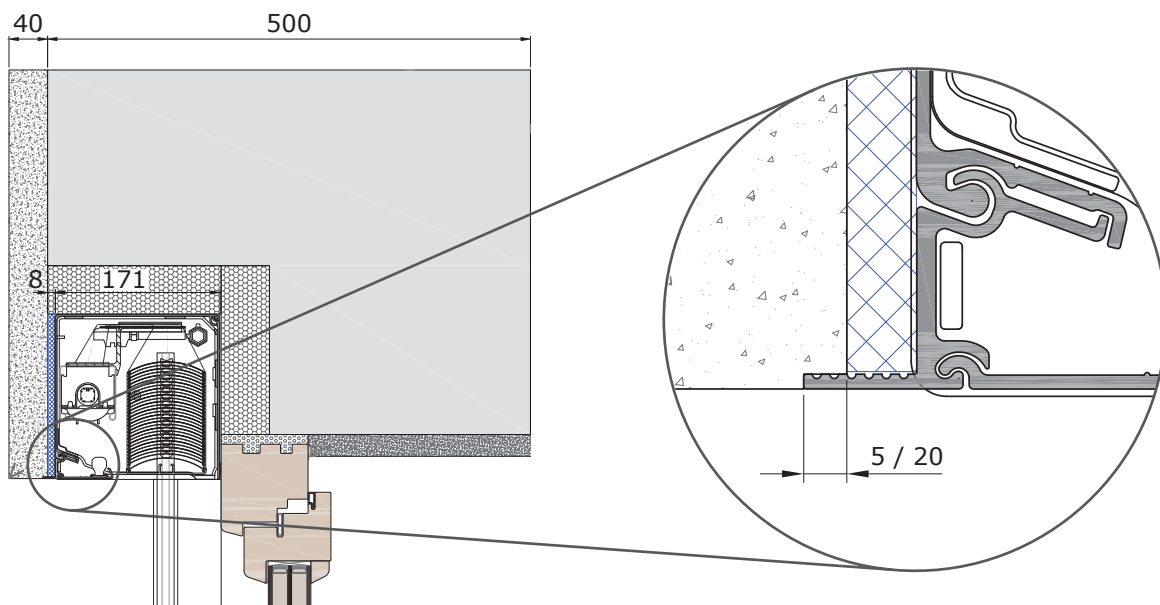

S monolitickým systémem zdiva. VORO PUTZ RAFF (80R).

Provedení pro omítkovou maltu. Dostupné vyložení zaomítací lišty: 5 a 20 mm (standard 5 mm).

### Standardní síťovina proti hmyzu

Plastem potažená síťovina ze skelných vláken od Schlotterera je extrémně stabilní a odolná. Zajišťuje dobrou prodyšnost a velmi dobrý výhled ven. Vhodná pro všechny produkty na ochranu proti hmyzu.

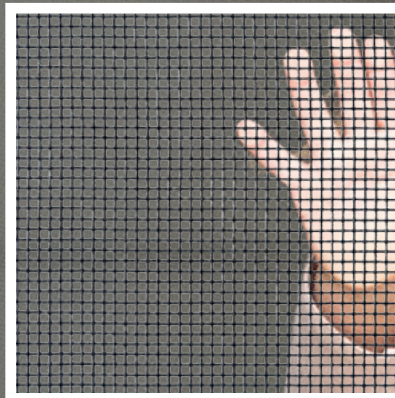

Ideální doplněk ke  
stínění: Síťe proti hmyzu  
Schlotterer



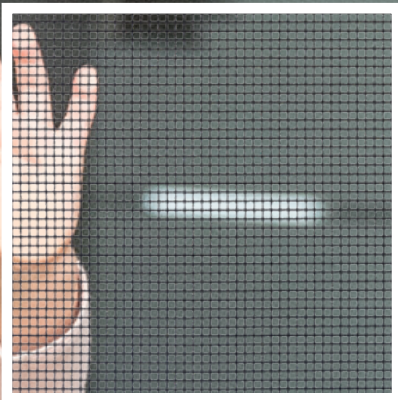

### **Transparentní síťovina**

Ultra jemná, vysoce průhledná síťovina s větší propustností světla, vzduchu a s patřičnou stabilitou a odolností proti roztržení, která je téměř neviditelná. Vhodná pro všechny produkty na ochranu proti hmyzu kromě rolovacích sítí.

### **Typy síťoviny**

- Standardní síťovina proti hmyzu
- Transparentní síťovina
- Síťovina pro domácí zvířata
- Protipylová síťovina
- V2A-ocelová síťovina

Pokud si chcete užívat léto bez omezení, potřebujete doma nejenom perfektní ochranu před sluncem, ale také profesionální ochranu před hmyzem a pyly. Schlotterer nabízí řešení na míru pro všechny typy oken, která lze kombinovat s inteligentními systémy ochrany před sluncem. Plánujte ochranu před hmyzem hned od začátku. Komáři nebo vosy nebudou mít žádnou šanci a alergie zůstanou uchráněny před pyly. S inteligentními systémovými řešeními Schlotterer je možné také dodatečné osazení do vašich oken.

# Perfektní řešení ochrany před hmyzem pro každé okno

## Posuvné rámy

Protihmyzová síť v posuvném rámu je perfektní volba u velkých ploch všude tam, kde není dostatek místa - například v zimních zahradách, na balkonech, terasách nebo lodžích. Vnější stabilní konstrukci posuvné sítě proti hmyzu zhotoví Schlotterer dle vašeho přání s jedním křídlem, nebo jako vícekřídlý systém.



## Otočné rámy

Protihmyzové sítě v otvíravém otočném rámu jsou mnohostranně použitelné, hodí se ale především pro vnější dveře například na terasách, balkonech a zimních zahradách. A i když necháte otravný hmyz bezpečně venku, můžete se ukázat jako přítel zvířat: Otvíravé otočné dveřní sítě můžete dostat také s průlezem pro kočku a také jako kyvné dovnitř a ven otvíravé dveře.



### Upínací rámy

Protihmyzové sítě v pevném upínacím rámu jsou ideální pro otvíravá okna. Jednoduché, uživatelsky přívětivé a rozdílné montážní systémy se hodí ke každému typu okna. Sítě je možné pohodlně nasadit i sundat z interiéru.



### Rolo

Nahoru! Dolů! Nahoru!  
Dolů! Vždy dle chuti,  
nálady a potřeb. Rolovací  
sítě proti hmyzu jsou k  
dostání jako samostatné  
prvky nebo v kombinaci s  
roletami a předokenními  
žaluziemi. Během zimních  
měsíců zmizí síťovina  
v kastlíku roletky a tam  
zůstane chráněná před  
větrem a počasím. Ideální  
sezónní řešení pro okna.





## Vyvinuto a vyrobeno v Rakousku

Schlotterer je rakouská jednička na trhu v oblasti vnějšího stínění. V sídle firmy v Adnetu (Salzburg) vyrábí více než 660 zaměstnanců prvky sluneční a protihmyzové ochrany v několika tisících variant a ve více než 200 různých barvách. Paleta výrobků obsahuje rolety, předokenní žaluzie (raffstory), textilní protisluneční ochranu (screen rolety) a ochranu proti hmyzu. Všechny produkty jsou vyvinuty přímo firmou Schlotterer a jsou k dostání u odborných dodavatelů stínicí techniky a oken.

 **schlotterer**  
*Řídí světlo a stín.*

Schlotterer Sonnenschutz Systeme GmbH  
5421 Adnet, Seefeldmühle 67 b, Rakousko  
T: +43 6245 85591-0  
F: +43 6245 85591-9100  
M: office@schlotterer.at  
**schlotterer.com**